

Installation Instructions

EN DE FR NL ES PT IT PL SE DK

Tone	Tone Type	Tone Description / Application	Dip Switch (S1/S2)	Peak Sound Level (dBA@1m)
1.		970Hz (BS5839-1:2002)	0-0-0-0-0-0	105
2.		800Hz/970Hz @ 2Hz (BS5839-1:2002)	0-0-0-0-0-1	106
3.		800Hz – 970Hz @ 1Hz (BS5839-1:2002)	0-0-0-0-1-0	105
4.		970Hz 1s OFF/1s ON (Apollo Fire Systems Alert Tone, BS5839-1:2002)	0-0-0-0-1-1	106
5.		970Hz, 0.5s/ 630Hz, 0.5s (Apollo Fire Systems Evacuate Tone, BS5839-1:2002)	0-0-0-1-0-0	106
6.		554Hz, 0.1s/ 440Hz, 0.4s (France – AFNOR NF S 32 001)	0-0-0-1-0-1	106
7.		500 – 1200Hz, 3.5s/ 0.5s OFF (Netherlands – NEN 2575:2000) Dutch Slow Whoop	0-0-0-1-1-0	109
8.		420Hz 0.625s ON/0.625s OFF (Australia AS1670 Alert tone)	0-0-0-1-1-1	104
9.		500 – 1200Hz, 0.5s/ 0.5s OFF x 3/1.5s OFF (Australia AS1670 Evacuation tone)	0-0-1-0-0-0	107
10.		550Hz/440Hz @ 0.5Hz	0-0-1-0-0-1	106
11.		970Hz, 0.5s ON/0.5s OFF x 3/ 1.5s OFF (ISO 8201 Low tone)	0-0-1-0-1-0	108
12.		2850Hz, 0.5s ON/0.5s OFF x 3/1.5s OFF (ISO 8201 High tone)	0-0-1-0-1-1	108
13.		1200Hz – 500Hz @ 1Hz (DIN 33 404)	0-0-1-1-0-0	106
14.		400Hz	0-0-1-1-0-1	103
15.		550Hz, 0.7s/1000Hz, 0.33s	0-0-1-1-1-0	106
16.		1500Hz – 2700Hz @ 3Hz (Vandal Alarm)	0-0-1-1-1-1	112
17.		Simulated Bell	0-1-0-0-0-0	106
18.		2130Hz	0-1-0-0-0-1	110
19.		660Hz	0-1-0-0-1-0	105
20.		660Hz 1.8s ON/1.8s OFF	0-1-0-0-1-1	104
21.		660Hz 0.15s ON/0.15s OFF	0-1-0-1-0-0	104
22.		510Hz, 0.25s/ 610Hz, 0.25s	0-1-0-1-0-1	105
23.		800/1000Hz 0.5s each (1Hz)	0-1-0-1-1-0	106
24.		250Hz – 1200Hz @ 12Hz	0-1-0-1-1-1	103
25.		500Hz – 1200Hz @ 0.33Hz.	0-1-1-0-0-0	109
26.		2400Hz – 2900Hz @ 9Hz	0-1-1-0-0-1	111
27.		2400Hz – 2900Hz @ 3Hz	0-1-1-0-1-0	111
28.		800Hz – 970Hz @ 100Hz	0-1-1-0-1-1	106
29.		800Hz – 970Hz @ 9Hz	0-1-1-1-0-0	106
30.		800Hz – 970Hz @ 3Hz	0-1-1-1-0-1	106
31.		800Hz, 0.25s ON/1s OFF	0-1-1-1-1-0	106
32.		500Hz – 1200Hz, 3.75s/0.25s OFF (AS2220)	0-1-1-1-1-1	109
33.		340Hz	1-0-0-0-0-0	103
34.		1000Hz	1-0-0-0-0-1	105
35.		1400Hz – 1600Hz, 1s/1600Hz – 1400Hz, 0.5s (NF 48-265)	1-0-0-0-1-0	105
36.		660Hz 6.5s ON/13s OFF	1-0-0-0-1-1	104
37.		1000Hz/2000Hz, 1s each	1-0-0-1-0-0	107
38.		720Hz, 0.7s ON/0.3s OFF	1-0-0-1-0-1	107
39.		970Hz, 0.25s ON/OFF	1-0-0-1-1-0	106
40.		2800Hz, 1s ON/OFF	1-0-0-1-1-1	108
41.		2800Hz 0.25s ON/OFF	1-0-1-0-0-0	108
42.		2400/2900 @ 2Hz	1-0-1-0-0-1	113
43.		Chime, 554Hz/440Hz Single shot 'ding dong'	1-0-1-0-1-0	102
44.		Chime, 554Hz/440Hz Repeating 'ding dong'	1-0-1-0-1-1	102
45.		Chime, 970Hz/800Hz Single shot 'ding dong'	1-0-1-1-0-0	103
46.		Chime, 970Hz/800Hz Repeating 'ding dong'	1-0-1-1-0-1	104
47.		Hooter, Repeating	1-0-1-1-1-0	104
48.		Gentle alarm - Tone 2, rises slowly to full volume over 30s	1-0-1-1-1-1	106
49.		Time-Out Alarm – As Tone 2, cuts off after 10 mins	1-1-0-0-0-0	106
50.		Time-Out Alarm – As Tone 2, cuts off after 2 mins	1-1-0-0-0-1	106
51.		750Hz 0.33s ON/0.51s OFF	1-1-0-0-1-0	106
52.		750Hz 0.51s ON/0.33s OFF	1-1-0-0-1-1	106
53.		550Hz, 0.33s/1000Hz, 0.7s	1-1-0-1-0-0	107
54.		600Hz – 900Hz/ 0.9s	1-1-0-1-0-1	108
55.		660Hz – 680Hz/ 0.9s	1-1-0-1-1-0	106
56.		670Hz – 725Hz/ 0.9s	1-1-0-1-1-1	107
57.		920Hz – 750Hz/ 0.9s	1-1-1-0-0-0	108
58.		700Hz - 900Hz, 0.3s/0.6s OFF	1-1-1-0-0-1	105
59.		900Hz - 760Hz, 0.6s/0.3s OFF	1-1-1-0-1-0	108
60.		750Hz	1-1-1-0-1-1	107
61.		Power Only – Use with Stage 3 control for manual/intermittent chime triggering	1-1-1-1-0-0	
62.		Power Only – Use with Stage 3 control for manual/intermittent chime triggering	1-1-1-1-0-1	
63.		Power Only – Use with Stage 3 control for manual/intermittent horn triggering	1-1-1-1-1-0	
64.		Reserved for future use	1-1-1-1-1-1	

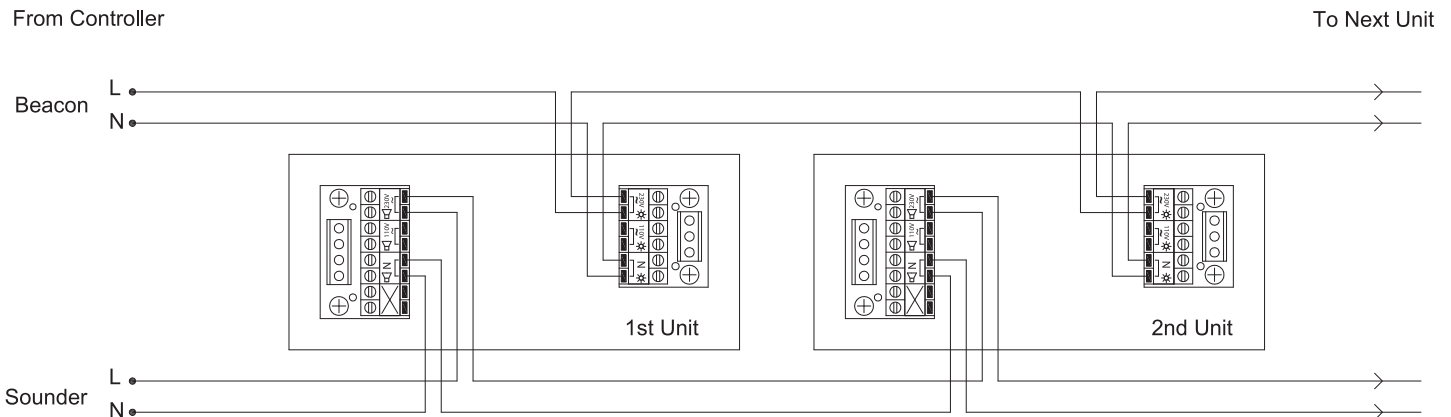

EN Installation Manual







Installation

IMPORTANT

- The unit should be fitted with a fused spur incorporating an all pole disconnection device providing 3mm contact separation in all poles. Ensure fuse, cable size and gland type are rated sufficiently for the total load on the sounder circuit.
- Isolate the unit from the electricity supply before removing the cover. Only suitably qualified personnel should gain access to the unit to perform adjustments to the tone or volume. **WARNING:** no user serviceable parts contained within the unit.
- The sounder is installed by first mounting the base unit and making the external wiring connections to the base. The head unit then automatically connects when it is attached to the base.
- The sounder head is separated from the base by unlocking the four ¼-turn fasteners in the corners of the sounder. (Recommended screwdriver: Philips No. 2, min 100mm long).
- Note that the head only fits onto the base one way around. If a beacon is fitted, care should be taken when mounting the base to ensure that the beacon will be positioned in the desired orientation after the sounder is attached.

Wiring

Note that the sounder and beacon have separate power terminals, marked as follows:

Device	Common (Neutral)	110V	230V
Sounder	 N	 110V	 230V
Beacon (Where fitted)	 N	110V 	230V 

Each terminal is duplicated to enable simple 'daisy-chain' connection of multiple units.

Controls

- Tone Selection**
The alarm tones are set using 6-way dipswitches S1. The required settings are shown in the table overleaf.
- Volume Control**
The sound output of the unit can be reduced by up to 20dBA by adjusting the potentiometer.

Technical Specification:

Supply Voltage Range.....	110/230V 50/60Hz
Current	Sounder - 40mA max Beacon (where fitted) - 70mA
Peak Sound Level	102 - 113 dBA at 1m*
Number of Tones	64
Frequency Range	340 - 2900 Hz*
Volume Control	20 dBA typical
Operating Temperature	- 25°C to +55°C
Casing	High Impact Polycarbonate/ABS
IP Rating.....	IP66 with suitable cable glands
Synchronisation	Automatic with Klaxon Nexus and Sonos Sounders

*depends on selected tone



The European directive "Waste Electrical and Electronic Equipment" (WEEE) aims to minimise the impact of electrical and electronic equipment waste on the environment and human health. To conform with this directive, electrical equipment marked with this symbol must not be disposed of in European public disposal systems. European users of electrical equipment must now return end-of-life equipment for disposal. Further information can be found on the following website: <http://www.recyclethis.info/>.

Einbau

- Das Gerät sollte mit einer abgesicherten Spitze versehen sein, in der ein All-Pole-Trenngerät mit 3 mm Kontakt trennung für alle Pole untergebracht ist. Darauf achten, dass Sicherung, Kabelstärke und Verschraubungen für die Gesamtlast des Schallgeber-Schaltkreises ausreichen.
- Vor Abnehmen der Abdeckung das Gerät von der Stromzufuhr trennen. Nur ausreichend qualifiziertes Personal sollte zur Regulierung des Tons oder der Lautstärke Zugang zum Gerät haben. **VORSICHT:** Das Gerät enthält keine vom Benutzer zu.
- Zum Installieren des Alarmgebers zunächst die Basis montieren und externe Kabel an die Basis anschließen. Sobald der Kopf auf der Basis befestigt ist, wird die Verbindung automatisch hergestellt.
- Um den Kopf von der Basis abzunehmen, die vier Befestigungen in den Ecken des Alarmgebers durch ¼ Drehung entriegeln. (Empfohlener Schraubendreher: Philips Nr. 2, mind. 100mm lang).
- Hinweis: Der Kopf lässt sich nur in einer Richtung auf die Basis setzen. Bei gleichzeitiger Verwendung einer Signalleuchte sollte beim Montieren der Basis darauf geachtet werden, dass die Signalleuchte nach Aufsetzen des Signalgebers korrekt ausgerichtet ist.

Kabelanschlüsse

Beachten Sie, dass Schallgeber und Blitzleuchte separate Stromanschlüsse haben, die folgendermaßen markiert sind:

Gerät	Gemeinsam (Neutral)	110V	230V
Schallgeber	N	110V	230V
Blitzleuchte (falls angebracht)	N	110V	230V

Bedienung

- Tonwahl**
Der Ton ist über den 6 fach-DIP-Schalter, der sich am Gehäuseboden befindet, zu selektieren. Die zur Verfügung stehende Töne und die entsprechenden Schalterkombinationen, sind auf der Folgeseite gelistet.
- Lautstärkeregelung**
Durch Regulierung des Potentiometers kann die Lautstärke des Geräts um bis zu 20dBa reduziert werden.

Technische Spezifikation:

Versorgungsspannung	110V oder 230V 50/60Hz
Current	Schallgeber - 40 mA max Blitzleuchte (falls angebracht) - 70mA
Tonspitzen	102-113 dBA in 1m*
Anzahl Töne	64
Frequenzbereich	340-2900 Hz*
Lautstärkeregelung	20 dBA typisch
Betriebstemperatur	- 25°C bis +55°C
Gehäuse	Stoßfestes Polykarbonat/ABS
IP-Klasse	IP66
Synchronisierung	Automatisch mit Klaxon Nexus- und Sonos-Alarmgebern

*je nach gewähltem Ton.

Spécifications techniques

- Un circuit individuel avec protection par fusible doit être installé pour l'unité, incorporant un dispositif de découplage de pôle assurant une séparation de contact de 3 mm pour tous les pôles. Veillez à ce que le fusible, la taille du câble et le type de presse étoupe soient de qualité suffisante pour supporter la charge totale du circuit du sondeur.
- Isoler l'unité du circuit d'alimentation électrique avant de retirer le couvercle. L'accès à l'unité pour effectuer des ajustements de tonalité ou de volume doit être exclusivement pratiqué par des personnes qualifiées. **ATTENTION :** aucune réparation ne doit être tenté sur l'unité par l'utilisateur.
- Le sondeur s'installe en montant d'abord la base, puis en effectuant les câblages externes sur ladite base. La tête de l'unité se connecte ensuite automatiquement lorsqu'elle est rattachée à la base.
- La tête du sondeur se détache de la base en déverrouillant les quatre fixations quart de tour situés aux coins du sondeur. (tournevis recommandé : Philips No. 2, longueur minimum 100 mm).
- Veillez noter que la tête ne peut se fixer sur la base que dans un seul sens. Si une balise est installée, le montage de la base doit être effectué de telle sorte que la balise soit positionnée dans l'orientation souhaitée une fois le sondeur attaché.

Câblage

Le sondeur et la balise ont des pôles distincts, marqués de la manière suivante:

Appareil	Commun (Neutre)	110V	230V
Sondeur	N	110V	230V
Balise (le cas échéant)	N	110V	230V

Commandes

- Sélection des tonalités**
La tonalité est sélectionnée à l'aide d'un micro-interrupteur à 6 voies situé sur la base de la tête du sondeur. Se reporter au tableau figurant au verso pour un complément détaillé sur les tonalités disponibles et les réglages d'interrupteur nécessaires pour les sélectionner.
- Contrôle du volume**
La sortie de son de l'unité peut être diminuée jusqu'à 20 dBA en ajustant le potentiomètre.

Spécifications techniques:

Tension d'alimentation	110V ou 230V 50/60 Hz
Courant	Sondeur – 40 mA max. Balise (le cas échéant) - 70 mA
Niveau de pression sonore de crête	102-113 dBA à 1m*
Nombre de tonalités	64
Gamme de fréquences	340-2900 Hz*
Réglage de volume	20 dBA (typique)
Température de service	- 25 °C à +55 °C
Boîtier	Polycarbonate à résistance élevée aux chocs / ABS
Niveau de protection poussière/eau	IP66 avec presses étoupes appropriées
Synchronisation	Automatique avec les sondeurs Klaxon Nexus et Sonos

*variable selon la tonalité sélectionnée



Das Ziel der EG-Richtlinie über Elektro- und Elektronik-Altgeräte ist, Umwelt- und Gesundheitsschäden durch Elektro- und Elektronik-Altgeräte so gering wie möglich zu halten. Um diese Richtlinie einzuhalten, dürfen Elektrogeräte, die mit diesem Symbol gekennzeichnet sind, nicht in den öffentlichen europäischen Entsorgungssystemen entsorgt werden. Europäische Benutzer von Elektrogeräten müssen ab sofort Altgeräte zur Entsorgung zurückgeben. Nähere Informationen hierzu finden Sie auf der folgenden Website: <http://www.recyclethis.info/>.



La directive européenne " Déchets d'Equipements Electriques et Electroniques " (DEEE) a pour but de minimiser l'impact des déchets électriques et électroniques sur l'environnement et la santé humaine. Conformément à cette directive, tout équipement électrique disposant de ce symbole ne doit pas être jeté dans les systèmes d'évacuation des déchets publics européens. Les utilisateurs européens d'équipement électrique doivent désormais renvoyer tout équipement électrique en fin de vie pour évacuation. Vous trouverez de plus amples informations sur le site Web suivant : <http://www.recyclethis.info/>.

Installatie

- Het apparaat moet voorzien zijn van een aansluiting met aarding die voorzien is van een ontkoppelingapparaat voor alle polen en met een contactussenruimte van 3mm. Controleer of de aarding, kabelafmetingen en type pakkingbus voldoende bevonden werden voor de totale last op het soundercircuit.
- Isoleer het apparaat van het elektriciteitsnet alvorens de behuizing te verwijderen. Enkel gekwalificeerd personeel mag het apparaat openen om afstellingen aan de toon of het volume uit te voeren. **WAARSCHUWING:** er bevinden zich geen onderdelen in het apparaat die door de gebruiker onderhouden kunnen worden.
- De sounder wordt geïnstalleerd door eerst de basiseenheid te monteren en dan de externe bedradingaansluitingen aan de basis te maken. De hoofdeenheid sluit dan automatisch aan wanneer het aan de basis wordt bevestigd.
- De sounderkop wordt van de basis gescheiden door de vier draaibevestigingen die zich in de hoeken van de sounder bevinden te openen. (Aanbevolen schroevendraaier: Philips Nr. 2, min 100mm lang).
- Merk op dat de kop enkel via een manier op de basis kan bevestigd worden. Als er een bakenzender is geïnstalleerd, moet men voorzichtig zijn bij het monteren van de basis om ervoor te zorgen dat de bakenzender in de gewenste positie wordt geplaatst nadat de sounder aangehecht werd.

Bedrading

Merk op dat de sounder en de bakenzender afzonderlijke voedingsaansluiting hebben, die als volgt worden aangeduid:

Apparaat	Gemeenschappelijk (Neutraal)	110V	230V
Alarm	 N	 110V	 230V
Bakenzender (indien gemonteerd)	 N	110V 	230V 

Regeling

- Toonselectie**
De toon wordt geselecteerd met de vijfweg-instelschakelaar op de onderkant van de alarmkop. Kijk op de tabel aan ommezijde voor gegevens over de beschikbare tonen en de schakelaarinstellingen om deze te selecteren.
- Volumeregeling**
De geluidsuitvoer van het apparaat kan tot 20dBA verminderd worden door de potentiometer (volumeknop) af te stellen.

Technische specificaties:

Spanningsbereik.....	110/230V 50/60Hz
Stroomsterkte	Alarm – 40mA max Bakenzender (indien gemonteerd) -70mA
Geluidsniveaupiek	102-113 dBA op 1m*
Aantal tonen.....	64
Frequentiebereik	340 - 2900 Hz*
Volume-instelling.....	20dBA typische
Gebruikstemperatuur	- 25°C tot +55°C
Behuizing	Slagvast polycarbonaat
IP waarde.....	IP66
Synchronisatie.....	Automatisch

*afhankelijk van de gekozen toon en het voltage.









De Europese richtlijn "Afgedankte elektrische en elektronische apparatuur" (AEEA) is er op gericht om de impact van het afval van elektrische en elektronische apparatuur op het milieu en de gezondheid van de mens te minimaliseren. Om aan deze richtlijn te voldoen, moet elektrische apparatuur die met dit symbool gemarkeerd is, niet worden verwerkt in Europese openbare afvalsystemen. Europese gebruikers van elektrische apparatuur dienen nu apparatuur aan het einde van de levensduur aan te bieden voor verwerking. Meer informatie vindt u op de volgende website: <http://www.recyclethis.info/>.

Instalación

- La unidad debería ajustarse con un cilindro recto soplado que incorpora un dispositivo de desconexión de todos los polos y proporciona una separación de contacto de 3 mm en todos los polos. Asegúrese de que el fusible, el tamaño del cable y el tipo de prensaestopas tengan la potencia suficiente para la carga total del circuito del receptor acústico.
- Aíse la unidad de la fuente de alimentación antes de extraer la cubierta. Solamente el personal debidamente cualificado debería tener acceso a la unidad para realizar los ajustes de tono y volumen. **ADVERTENCIA:** en la unidad no existe ninguna pieza que pueda ser útil para el usuario.
- El receptor acústico se instala después de montar la unidad de base y realizar las conexiones de cableado externo a la misma. A continuación, la unidad de cabeza se conecta automáticamente cuando se acopla a la base.
- La cabeza del receptor acústico se separa de la base al desbloquear los cuatro cierres giratorios situados en las esquinas del receptor acústico. (Destornillador recomendado: Philips N° 2, mín. 100 mm de largo).
- Tenga en cuenta que la cabeza sólo se ajusta a la base de una forma. Si se ajusta una luz, deberá tener cuidado al montar la base para asegurarse de que la luz se coloque en la orientación deseada tras acoplar el receptor acústico.

Cableado

Enga en cuenta que el receptor acústico y la luz tienen terminales de potencia independientes, que están marcados como sigue:

Dispositivo	Común (neutral)	110V	230V
Receptor acústico	 N	 110V	 230V
Luz (si está ajustada)	 N	110V 	230V 

Controles

- El tono se selecciona con un microconmutador de 6 rutas situado en la parte inferior del cabezal del resonador. Remítase al cuadro que se indica al dorso si desea ver los pormenores de los tonos de los que puede elegirse y las posiciones del microconmutador para seleccionarlos.
- Control de volumen
La emisión de sonido de la unidad puede reducirse hasta 20 dBA gracias al potenciómetro.

Especificaciones Técnicas:

Voltaje de Alimentación	110/230V 50/60 Hz
Corriente	Receptor acústico – 40 mA máximo Luz (si está ajustada) - 70 mA
Nivel máximo de sonido	102-113 dBA a 1m*
Número de tonos	64
Gama de frecuencia	340-2900 Hz*
Ajuste del volumen.....	20 dBA (típico)
Temperatura de trabajo	- 25 °C a +55 °C
Caja	Polycarbonato de gran resistencia al impacto
Régimen IP.....	IP66
Sincronización	Automática

* en función del voltaje de entrada y del tono seleccionados.









El objetivo de la directiva europea de Eliminación de equipos eléctricos y electrónicos (WEEE) es minimizar el impacto de la eliminación de equipos eléctricos y electrónicos sobre el medioambiente y la salud de las personas. Para cumplir con esta directiva, el equipamiento eléctrico marcado con este símbolo no deberá desecharse en ningún sistema de eliminación europeo público. Los usuarios europeos de equipamiento eléctrico deberán retornar los equipos eléctricos y electrónicos al final de su vida útil para su eliminación. Para más información visite el siguiente sitio Web: <http://www.recyclethis.info/>.

Instalação

- A unidade deve ser instalada com uma derivação com fusível incorporando um dispositivo de desligamento de todos os pólos que proporciona 3mm de separação entre os contactos de todos os pólos. Verifique que o fusível, tamanho do cabo e o tipo de buçim têm as especificações necessárias para a carga total do circuito do besouro.
- Isole a unidade da fonte de alimentação antes de retirar a tampa. O acesso à unidade para a realização de ajustes do tom ou do volume só deve estar autorizado a pessoal devidamente qualificado.
ADVERTÊNCIA: a unidade não contém peças cuja manutenção possa ser efectuada pelo utilizador.
- A instalação do besouro é feita montando primeiro a base e efectuando as ligações da cablagem exterior à base. A cabeça da unidade fica automaticamente ligada quando ela é fixada à base.
- A cabeça do besouro separa-se da base desaperando os quatro dispositivos de fixação (turn fasteners) dos cantos do besouro. (Chave de fendas recomendada: Chave Philips N° 2, comprimento mínimo 100 mm).
- Note que existe uma só maneira de encaixar a cabeça na base. Se tiver um farol instalado, é necessário cuidado ao montar a base para se assegurar de que o farol fica posicionado com a orientação desejada depois de fixar o besouro.

Cablagem

Anote que o sounder e farol têm terminais separados de poder, marcado como segue:

Dispositivo	Comun (Neutral)	110V	230V
Sensor	 N	 110V	 230V
Farolim rotativo	 N	110V 	230V 

Controlos

- Seleção do Tom
A mensagem sonora é seleccionada utilizando o comutador DIP Switch de 6 vias existente na parte inferior da cabeça do sensor. Consulte a tabela no verso para obter detalhes sobre as mensagens sonoras disponíveis e configurações do comutador necessárias para as seleccionar.
- Controlo do Volume
A saída de som da unidade pode ser reduzida até um valor com menos 20 dBA ajustando-se o potenciômetro.

Especificações técnicas:

Gama da tensão de alimentação 110/230 V 50/60 Hz
Corrent	Sensor – 40 mA max. Farolim rotativo - 70 mA
Nível sonoro de pico103-113 dBA a 1m*
Número de mensagens sonoras64
Gama de frequência340-2900 Hz*
Ajuste del volumen20 dBA (típico)
Temperatura de funcionamento - 25 °C a +55 °C
Caixa Policarbonato de alto impacto
Classe de protecção IP66
Sincronização Automático







*depende do tom seleccionado e da tensão de entrada.

Installazione

- L'unità deve essere installata con un supporto di sostegno con fusibili contenente un dispositivo di disconnessione di tutti i poli che fornisce una separazione di contatto di 3 mm in tutti i poli. Assicurarsi che il fusibile, la misura del cavo e il tipo di guarnizione siano sufficientemente potenti per il carico totale sul circuito dell'apparecchio acustico.
- Isolare l'unità dall'alimentazione elettrica prima di rimuovere il coperchio. L'accesso all'unità per eseguire regolazioni al tono o al volume deve essere eseguito solo da personale qualificato. AVVERTENZA: l'utente non può occuparsi della manutenzione di alcun pezzo dell'unità.
- L'apparecchio acustico si installa in primo luogo montando l'unità di base e collegando quindi i cavi esterni alla base. L'unità principale quindi si collega automaticamente quando viene montata sulla base.
- La testa dell'apparecchio acustico si separa dalla base sbloccando le quattro chiusure girevoli sugli angoli dell'apparecchio acustico. (cacciavite consigliato: Philips N° 2, di una lunghezza minima di 100 mm).
- Notare che la testa può essere installata sulla base solo in un senso. Se viene installata una luce, prestare attenzione durante il montaggio della base per assicurarsi che la luce venga posizionata secondo l'orientazione desiderata dopo che è stato montato l'apparecchio acustico.

Cablaggio

Notare che l'apparecchio acustico e la luce sono dotati di terminali di alimentazione separati, indicati come segue:

Dispositivo	Comune (neutro)	110V	230V
Apparecchio acustico	 N	 110V	 230V
Luce (dove installata)	 N	110V 	230V 

Regeling

- Selezione toni
Il tono viene selezionato usando un commutatore a 6 vie situato sulla parte inferiore della testina del segnalatore acustico. Consultare la tabella a tergo per informazioni sui toni disponibili e sulle impostazioni del commutatore necessarie per selezionarli.
- Controllo del volume
L'emissione del suono da parte dell'unità si può ridurre fino a 20 dBA regolando il potenziometro.

Specifiche tecniche:

Gamma tensione di alimentazione110/230 V 50/60Hz
CorrenteApparecchio acustico – 40mA massimo Luce (dove installata) - 70mA
Livello di picco del suono103-113 dBA a 1m*
Numero di toni64
Gamma di frequenza340-2900Hz*
Regolazione Volume20 dBA tipico
Temperatura di esercizio - 25°C a +55°C
Alloggiamento Policarbonato ad alto impatto
Classe di IPIP66
SincronizzazioneAutomatica

*dipende dal tono selezionato e dalla tensione di ingresso.



A Directiva europea "Resíduos de Equipamentos Eléctricos e Electrónicos" (REEE) tem como objectivo minimizar o impacto dos resíduos de equipamentos eléctricos e electrónicos no ambiente e na saúde humana. Para dar cumprimento a esta Directiva, o equipamento eléctrico que contenha este símbolo não deve ser eliminado nos sistemas de eliminação pública europeus. Os utilizadores europeus de equipamento eléctrico devem agora devolver os equipamentos em fim de vida para eliminação. Para mais informações, consultar o seguinte sítio da Web: <http://www.recyclethis.info/>.



La Direttiva europea nota come "Waste Electrical and Electronic Equipment" (WEEE), è volta a ridurre al minimo l'impatto sull'ambiente e sulla salute umana provocato dallo smaltimento di apparecchiature elettriche ed elettroniche. Al fine di garantire conformità a tale direttiva, è vietato smaltire le apparecchiature elettriche contrassegnate da rifiuti siti in territorio europeo. Gli utilizzatori europei sono tenuti a restituire le apparecchiature elettriche ed elettroniche al termine del loro ciclo di vita per consentire il corretto smaltimento. Per ulteriori informazioni, visitare il seguente indirizzo: <http://www.recyclethis.info/>.

Instalacja

- Urządzenie powinno posiadać zabezpieczony wyłącznik umożliwiający odłączenie wszystkich biegunów tak, aby odległość między stykami wynosiła 3 mm. Parametry znamionowe bezpiecznika, kabla oraz dławika należy dobrać odpowiednio do całkowitego obciążenia układu sygnalizatora akustycznego.
- Przed zdjęciem klosza urządzenie należy wyłączyć ze źródła zasilania. Dostęp do urządzenia w celu regulacji ustawień dźwięku i głośności powinien mieć wyłącznie wykwalifikowany personel. UWAGA: urządzenie nie zawiera części, które użytkownik może serwisować na własną rękę.
- Instalację sygnalizatora należy zacząć od montażu podstawy w odpowiednim miejscu i podłączenia jej do instalacji zewnętrznej. Po osadzeniu głowicy sygnalizatora w podstawie następuje automatyczne podłączenie głowicy do instalacji.
- Aby odłączyć głowicę sygnalizatora od podstawy należy odkręcić cztery łączniki znajdujące się w narożnikach sygnalizatora. (Zaleca się użycie śrubokręta marki Philips nr 2, długość min 100mm).
- Uwaga: głowicę można zamocować na podstawie tylko w określonym położeniu. Przy zamontowanej lampie sygnalizacyjnej należy pamiętać, że po zamocowaniu sygnalizatora na podstawie lampa musi być prawidłowo ustawiona.

Okablowanie

Zaznaczając co (żeby; który) echosonda i sygnalizator ma oddzielną możliwość (siła) stacji końcowych, oznaczamy następująco:

Urządzenie	Wspólny (Neutralny)	110V	230V
Głośnik	N	110V	230V
Sygnalizator (gdzie dostosować)	N	110V	230V

Regulacja ustawień

- Wybór dźwięku alarmu
Ton wybierany jest za pomocą 6 pozycyjnego przełącznika dipswitch znajdującego się na spodzie głowicy głośnika. W celu uzyskania informacji dotyczących dostępnych tonów i odpowiadających im ustawień przełączników, należy zapoznać się z tabelą na odwrocie.
- Regulacja głośności
Głośność alarmu można zredukować do 20dB za pomocą potencjometru.

Dane techniczne:

Zakres napięcia zasilania	110/230V 50/60Hz
Prąd	Głośnik – 40mA maksymalny Sygnalizator (gdzie dostosować)- 70mA
Szczytowe natężenie dźwięku	102-113 dBA Przy 1m*
Ilość tonów	64
Zakres częstotliwości	340-2900Hz*
Regolazione Volume	20 dBA typowy
Temperatura pracy	- 25°C do +55°C
Obudowa	wytrzymałego poliwęglanu
Oznaczenie I	IP66
Synchronizacja	Automatyczna

*zależy od wybranego tonu i napięcia wejściowego.

Installation

- Enheten ska förses med ett säkrat uttag med en frånslutningsanordning för alla poler som ger ett kontaktavstånd på 3 mm för polerna. Kontrollera att märkdata för säkring, kabelstorlek och packboxtyp är lämplig för den totala belastningen i sirenens krets.
- Koppla bort enheten från strömuttaget innan höljet tas bort. Låt endast kvalificerad personal ha tillgång till enheten för justeringar av ton eller volym. VARNING: Det finns inga delar i enheten som användaren kan reparera.
- Sirenen installeras genom att först montera basenheten och sedan göra den externa tråddragningen till basen. Huvudenheten ansluts sedan automatiskt när den monteras på basen.
- Sirenhuvudet skiljs från basen genom att lossa fästdonens fyrvarvslåsning (de fyra vridlåsen) i larmets hörn. (Rekommenderad skruvmejsel: Philips nr. 2, minst 100 mm lång).
- Observera att huvudet bara kan monteras på basen på ett sätt. Om ett visuellt larm monteras ska försiktighet iakttagas när basen monteras så att det visuella larmet sitter rätt när sirenen monteras.

Koppling

Märka så pass den ljudat och fyr har skild från förmåga terminalen, märkt som följte :

Anordning	gemensam (Neutral)	110V	230V
Aktuel lyd alarm	N	110V	230V
Blinklys (var tillpassat)	N	110V	230V

Kontroller

- Tonval
Tonen ställs in med en femvägs dipswitch på kretskortet (2). Se tabellen på nästa sida för uppgifter om tillgängliga toner och switchinställningar som krävs för att välja dessa.
- Volymkontroll
Enhetens ljudnivå kan sänkas med upp till 20 dBA genom att justera potentiometern.

Teknisk specifikation:

Spänningsområde	110/230 V 50/60 Hz
Stöm	Aktuel lyd alarm – 40 mA störst Blinklys (var tillpassat) - 70 mA
Toppljudnivå	102-113 dBA vid 1m*
Antal toner	64
Frekvensområde	340-2900 Hz*
Ajuste del volumen	20 dBA (typ)
Arbetstemperatur	- 25 °C a +55 °C
Hus	Hus av extra slagtäligt polykarbonat
IP-värde	IP66
Synkronisering	Automatisk

* beroende på vald ton och inspänning.



Direktywa europejska „W sprawie zużytego sprzętu elektrycznego i elektronicznego” (WEEE) ma na celu zmniejszenie wpływu odpadów sprzętu elektrycznego i elektronicznego na środowisko i zdrowie człowieka. Aby spełnić wymagania dyrektywy, sprzęt elektryczny oznaczony tym symbolem nie może być usuwany razem z odpadami komunalnymi. Obecnie użytkownicy sprzętu elektrycznego na terenie Europy po zakończeniu użytkowania sprzętu muszą zwracać go w celu jego utylizacji. Szczegółowe informacje podano w witrynie internetowej: <http://www.recyclethis.info/>.









Det europeiska direktivet om avfall som utgörs av eller innehåller elektriska eller elektroniska produkter (WEEE) har i syfte att minimera verknigen av elektriskt och elektroniskt avfall på miljö och människors hälsa. För att följa detta direktiv, får elektrisk utrustning märkt med denna symbol inte avfallshandteras i europeiska kommunala avfallssystem. Europeiska brukare av elektrisk utrustning måste numera lämna tillbaka uttjänad utrustning för avfallshantering. Ytterligare information finns på följande hemsida: <http://www.recyclethis.info/>.

Installation

- Apparatet skal udstyres med en afgreningsledning med sikring og frakoblingsmulighed for alle poler, der skal give en kontaktafstand på 3 mm ved alle poler. Sørg for at mærkeeffekt for sikring, kabelstørrelse samt type pakdåse er tilstrækkelig til den samlede belastning på lydalarms kredsløb.
- Isoler enheden fra strømforsyningen, inden låget fjernes. Kun personale med passende kvalifikation må få adgang til enheden for at udføre justeringer på tone eller lydstyrke. ADVARSEL: Der findes ingen dele i enheden, der kan tilses af bruger.
- Lydalarms installeres ved først at montere bunden samt trække de udvendige ledninger til bunden. Hovedet tilsluttes derefter automatisk, når det fastgøres til bunden.
- Hovedet på lydalarms skilles fra bunden ved at løsne de fire låseskruer i hvert hjørne af lydalarms. (Anbefalet skruetrækker: Stjerneskrutrækker nr. 2, min. 100 mm lang).
- Bemærk, at hovedet kun kan sættes på bunden én vej rundt. Hvis der er monteret en lyskegle, skal der udvises forsigtighed ved montering af bunden for at sikre, at lyskeglen anbringes i den ønskede retning, efter lydalarms er monteret.

Trådføring

Kommentar at den lod og bavn nyde selvstændig kraft terminal , mærket som følger :

Apparat	Simpel (neutro)	110V	230V
Aktuel lyd alarm	 N	 110V	 230V
Blinklys (der hvor passede)	 N	110V 	230V 

Regulering

- Tonevalg
Tonen vælges med en femvejs nedblænder, som sidder på bunden af lyd alarmens hoved. Der henvises til tabellen på næste side for nærmere oplysninger om tilgængelige toner og hvilke omkoblerindstillinger der skal vælges.
- Lydstyrkeregulering
Enhedens lydssignal kan mindskes med op til 20 dBA ved at justere potentiometeret.

Teknisk specifikation:

Strømforsyningens spændingsområde...	110/230V 50/60Hz
Strøm	Aktuel lyd alarm – 40mA maksimum
.....	Blinklys (der hvor passede)70mA
Maksimalt lydniveau	102-113 dBA ved 1m*
Antal toner	64
Frekvensområde	340-2900 Hz*
Tyrkekontrol	20 dBA typisk
Driftstemperatur	- 25°C a +55°C
Hus	Slagfast hus af polykarbonat
IP kapacitet	IP66
Synkronisering	Automatisk

*afhænger af den valgte tone og indgangsspænding.



Det europæiske direktiv "Waste Electrical and Electronic Equipment" (WEEE) sætter på at reducere påvirkningen af affald fra elektrisk og elektronisk udstyr på miljøet og menneskers sundhed. For at overholde dette direktiv, må elektrisk udstyr med dette symbol ikke kasseres i offentlige europæiske affaldssystemer. Europæiske brugere af elektrisk udstyr skal returnere udtjent udstyr for kassering. Yderligere information findes på følgende webside: <http://www.recyclethis.info/>.